

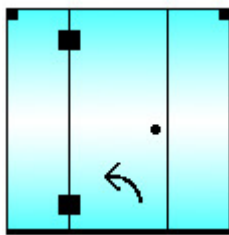

Box de abrir com uma parte móvel e duas fixas



Ferragens:

- 1114 Dobradiça
- 1629 Puxador
- 1302 Suporte de canto

Dimensões Máximas  
Altura: 1900 (mm)  
Largura: 2000 (mm)

---

Box de abrir com uma parte móvel e duas fixas

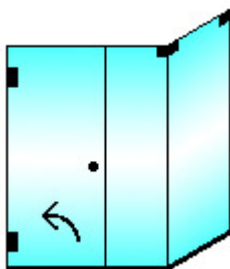

Ferragens:

- 1114 Dobradiça
- 1629 Puxador
- 1302 Suporte de canto

Dimensões Máximas  
Altura: 1900 (mm)  
Largura: 2000 (mm)

---

Box de abrir com uma parte móvel e três fixas

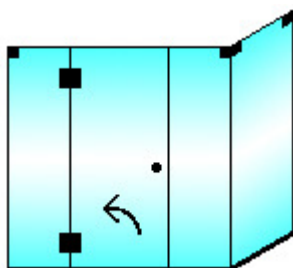

Ferragens:

- 1114 Dobradiça
- 1629 Puxador
- 1302 Suporte de canto
- 1322 União de 2 vidros a 90°

Dimensões Máximas  
Altura: 1900 (mm)  
Largura: 2000 (mm)

---

Box de abrir com uma parte móvel e três fixas

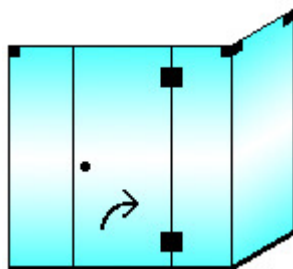

Ferragens:

- 1114 Dobradiça
- 1629 Puxador
- 1302 Suporte de canto
- 1322 União de 2 vidros a 90°

Dimensões Máximas  
Altura: 1900 (mm)  
Largura: 2000 (mm)

---

Cores disponíveis para vidros 8mm



Temos também os vidros foscos: impresso (pontilhado) e Antílope.

Cores disponíveis para acessórios e alumínios.

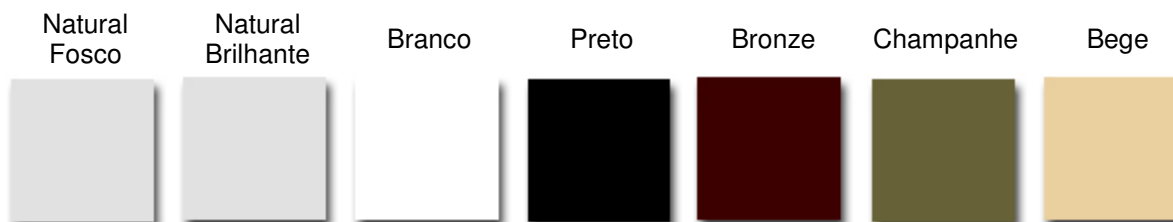

Anodização: Natural fosco, natural brilhante, preto, bronze e champanhe.

Pintura Eletrostática: Branco e bege.

Outras cores: sob consulta.

Ferragens disponíveis para Box com porta de abrir

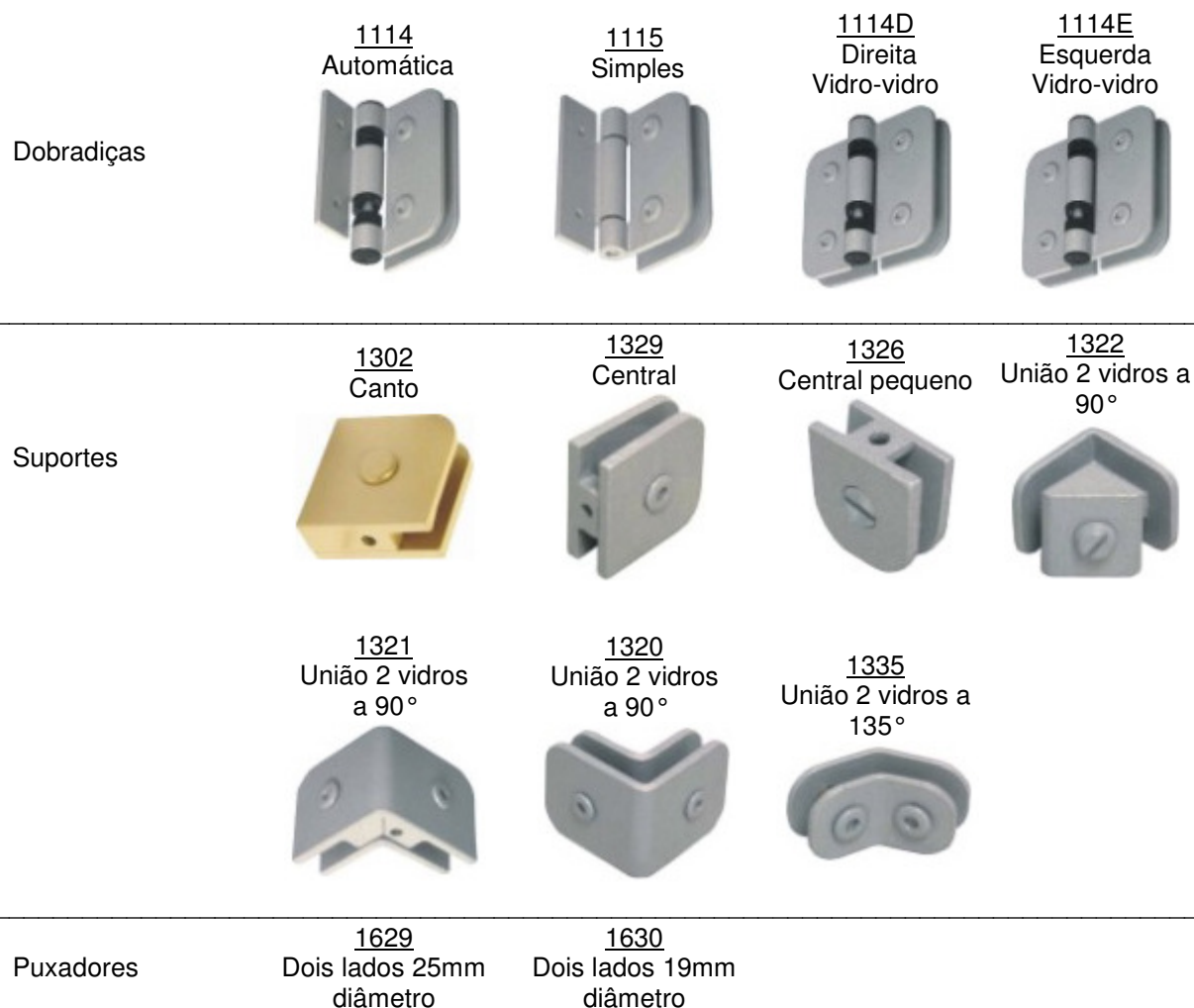



---

## **Box para banheiro com porta de correr**

### Características:

Altura padrão:	1900mm
Largura máxima para porta:	1000mm
Dobradiça:	Não existente
Perfil inferior:	Arredondado (evita acidentes) Não deixa a água cair fora do Box
Perfil superior:	Arredondado
Perfis laterais:	Modelo "U" (permite melhor acabamento e vedação)
Puxadores:	Alumínio
Roldanas:	Nylon com rolamento
Silicone:	Anti-fungo

---

### Box de correr com uma parte móvel e uma fixa

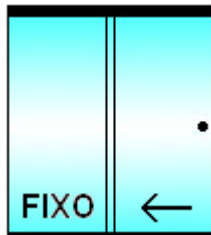

### Ferragens:

Kit-Box	Perfis superior e inferior arredondados
	Roldanas com rolamento
	Puxadores em alumínio
	Trilho inferior com guia para não acumular água parada

Dimensões	Altura: 1900 (mm)
Máximas	Largura: 2000 (mm)

---

### Box de correr com uma parte móvel e duas fixas

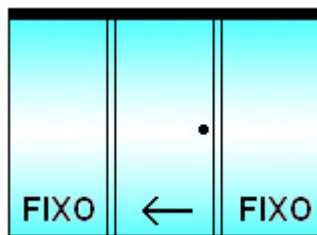

### Ferragens:

Kit-Box	Perfis superior e inferior arredondados
	Roldanas com rolamento
	Puxadores em alumínio
	Trilho inferior com guia para não acumular água parada

Dimensões	Altura: 1900 (mm)
Máximas	Largura: 2000 (mm)

---

### Box de correr com duas partes móveis e duas fixas

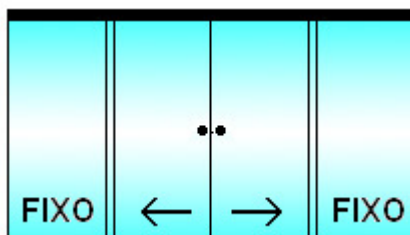

### Ferragens:

Kit-Box	Perfis superior e inferior arredondados
	Roldanas com rolamento
	Puxadores em alumínio
	Trilho inferior com guia para não acumular água parada

Dimensões	Altura: 1900 (mm)
-----------	-------------------

Máximas      Largura: 2000 (mm)

---

Box de correr com duas partes móveis e duas fixas

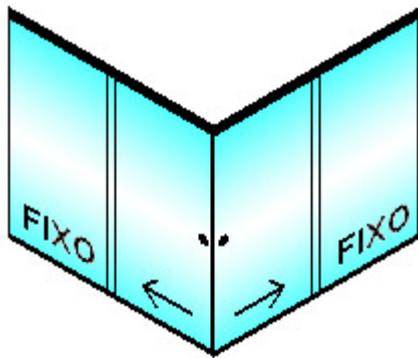

Dimensões      ALtura: 1900 (mm)  
Máximas      Largura: 2000 (mm)

Ferragens:

Kit-Box      Perfis superior e inferior arredondados  
Roldanas com rolamento  
Puxadores em alumínio  
Trilho inferior com guia para não acumular água parada

---

Box de correr com uma parte móvel e duas fixas

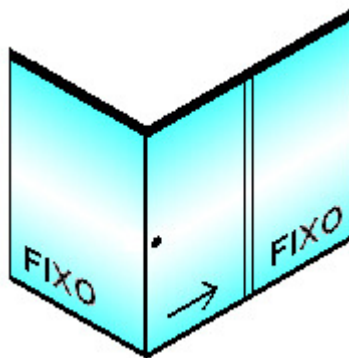

Dimensões      ALtura: 1900 (mm)  
Máximas      Largura: 2000 (mm)

Ferragens:

Kit-Box      Perfis superior e inferior arredondados  
Roldanas com rolamento  
Puxadores em alumínio  
Trilho inferior com guia para não acumular água parada

---

Box de correr com duas partes móveis e duas fixas

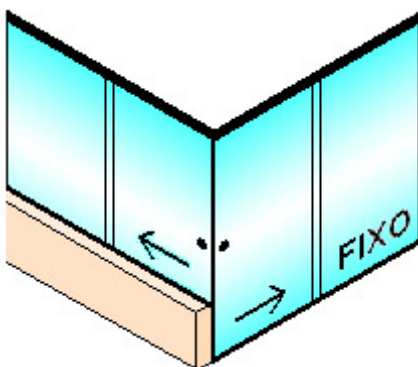

Dimensões      ALtura: 1900 (mm)  
Máximas      Largura: 2000 (mm)

Ferragens:

Kit-Box      Perfis superior e inferior arredondados  
Roldanas com rolamento  
Puxadores em alumínio  
Trilho inferior com guia para não acumular água parada

---

Box de correr com uma parte móvel e duas fixas

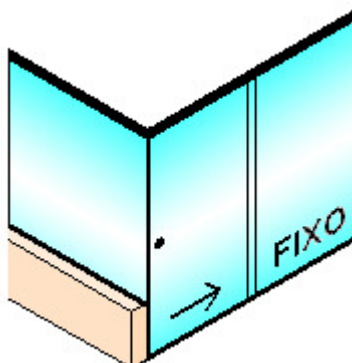

Ferragens:

Kit-Box      Perfis superior e inferior arredondados  
Roldanas com rolamento  
Puxadores em alumínio  
Trilho inferior com guia para não acumular água parada

Dimensões ALTura: 1900 (mm)  
Máximas Largura: 2000 (mm)

---

Cores disponíveis para vidros 8mm



Temos também os vidros foscos: impresso (pontilhado) e Antílope.

---

Cores disponíveis para acessórios e alumínios.

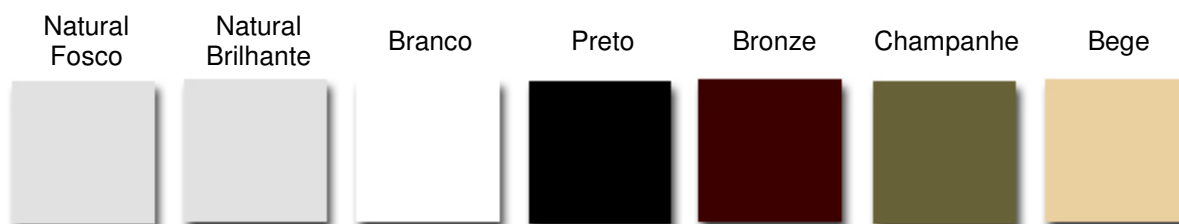

Anodização: Natural fosco, natural brilhante, preto, bronze e champanhe.

Pintura Eletrostática: Branco e bege.

Outras cores: sob consulta.

---

### **Box para banheiro com duas porta de correr**

Características:

- Altura padrão: 1900mm
  - Largura máxima para porta: 800mm
  - Dobradiça: Não existente
  - Perfil inferior: Arredondado (evita acidentes)  
Não deixa a água cair fora do Box
  - Perfil superior: Arredondado
  - Perfis laterais: Modelo "U" (permite melhor acabamento e vedação)
  - Puxadores: Alumínio
  - Roldanas: Nylon com rolamento
  - Silicone: Anti-fungo
- 

Porta de correr 2 móveis

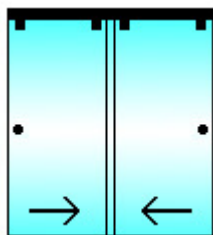

Ferragens:

- Kit-Box
  - Perfis superior e inferior arredondados
  - Roldanas com rolamento
  - Puxadores em alumínio
  - Trilho inferior com guia para não acumular água parada

Dimensões ALTura: 1900 (mm)  
Máximas Largura: 1600 (mm)

---

Cores disponíveis para vidros 8mm



Temos também os vidros foscos: impresso (pontilhado) e Antílope.

---

Cores disponíveis para acessórios e alumínios.



Anodização: Natural fosco, natural brilhante, preto, bronze e champanhe.

Pintura Eletrostática: Branco e bege.

Outras cores: sob consulta

---

### **Box para banheiro com porta sanfonada**

Características:

- Altura padrão: 1900mm
  - Largura máxima para porta: 1500mm
  - Dobradiça: Simples
  - Perfil inferior: Arredondado (evita acidentes)  
Não deixa a água cair fora do Box
  - Perfil superior: Arredondado
  - Perfis laterais: Modelo "U" (permite melhor acabamento e vedação)
  - Puxadores: Alumínio
  - Roldanas: Nylon com rolamento
  - Silicone: Anti-fungo
- 

Box sanfonado

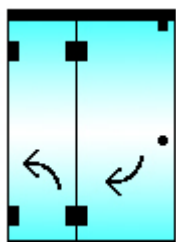

Ferragens:

- Kit-Box Roldanas com rolamento
- Puxadores em alumínio
- Trilho inferior não acumula água parada

Dimensões Máximas  
Altura: 1900 (mm)  
Largura: 2000 (mm)

---



Correr com dois móveis

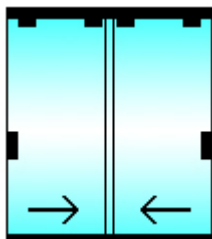

Dimensões Máximas    ALTura:    (mm)  
 Largura:    (mm)

- Ferragens:
- 1122 Roldana dupla c/ rolam.
  - 1571 Fecho bate-fecha  
ou
  - 1510X Fechadura com chave
  - 1511AX Batente para 1510X  
ou
  - 1813 Trinco para transpasse
  - 1672 Puxador auto colante

Correr com um fixo e dois móveis

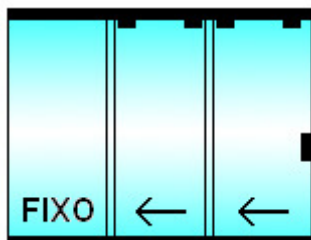

Dimensões Máximas    ALTura:    (mm)  
 Largura:    (mm)

- Ferragens:
- 1122 Roldana dupla c/ rolam.
  - 1571 Fecho bate-fecha
  - 1813 Trinco para transpasse
  - 1672 Puxador auto-colante  
ou
  - 1510X Fechadura com chave
  - 1511AX Batedeira para 1510X
  - 1813 Trinco para transpasse
  - 1672 Puxador auto-colante

Correr com três móveis

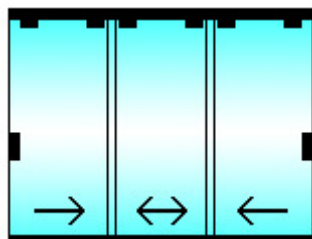

Dimensões Máximas    ALTura:    (mm)  
 Largura:    (mm)

- Ferragens:
- 1122 Roldana dupla c/ rolam.
  - 1571 Fecho bate-fecha
  - 1813 Trinco para transpasse
  - 1672 Puxador auto-colante  
ou
  - 1510X Fechadura com chave
  - 1511AX Batedeira para 1510X
  - 1813 Trinco para transpasse
  - 1672 Puxador auto-colante

Correr com dois fixos e dois móveis

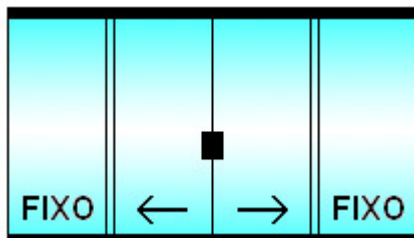

Dimensões Máximas    ALTura:    (mm)  
 Largura:    (mm)

- Ferragens:
- 1125 Roldana com rolamento
  - 1570 Fecho bate-fecha  
ou
  - 1510X Fechadura com chave
  - 1511X Contra-placa para 1510X  
ou
  - 1813 Trinco para transpasse
  - 1672 Puxador auto-colante

Correr com dois fixos e dois móveis + bandeira com janelas basculantes



- Ferragens:
- 1125 Roldana com rolamento
  - 1570 Fecho bate-fecha  
ou

Dimensões ALtura: (mm)  
Máximas Largura: (mm)

1510X Fechadura com chave  
1511X Contra-placa para 1510X  
ou  
1813 Trinco para transpasse  
1672 Puxador auto-colante

Correr com dois fixos e dois móveis

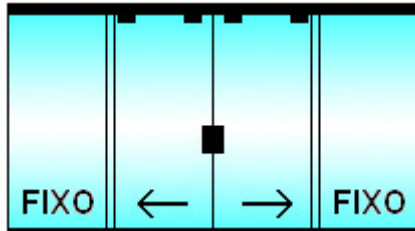

Dimensões ALtura: (mm)  
Máximas Largura: (mm)

Ferragens:

1122 Roldana dupla c/ rolam.  
1570 Fecho bate-fecha  
ou  
1510X Fechadura com chave  
1511X Contra-placa para 1510X  
ou  
1813 Trinco para transpasse  
1672 Puxador auto-colante

Correr com quatro móveis

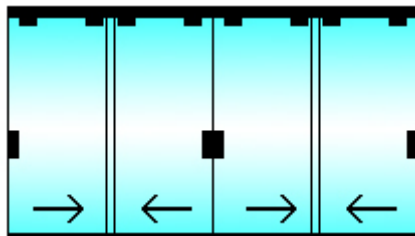

Dimensões ALtura: (mm)  
Máximas Largura: (mm)

Ferragens:

1122 Roldana dupla c/ rolam.  
1571 Fecho bate-fecha  
1570 Fecho bate-fecha  
ou  
1510X Fechadura com chave  
1511X Contra-placa para 1510X  
1813 Trinco para transpasse  
ou  
1813 Trinco para transpasse  
1672 Puxador auto-colante

Correr com um fixo e três móveis

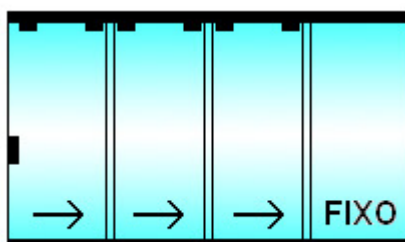

Dimensões ALtura: (mm)  
Máximas Largura: (mm)

Ferragens:

1122 Roldana dupla c/ rolam.  
1571 Fecho bate-fecha  
1813 Trinco para transpasse  
1672 Puxador auto-colante  
ou  
1510X Fechadura com chave  
1511AX Batente para 1510X  
1813 Trinco para transpasse  
1672 Puxador auto-colante

Correr com quatro móveis

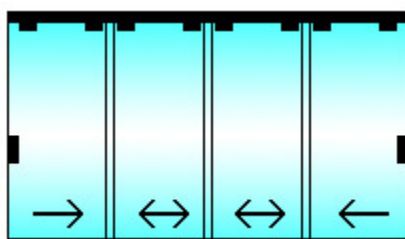

Ferragens:

1122 Roldana dupla c/ rolam.  
1571 Fecho bate-fecha  
1813 Trinco para transpasse  
1672 Puxador auto-colante  
ou  
1510X Fechadura com chave  
1511AX Batente para 1510X

Dimensões ALTura: (mm)  
Máximas Largura: (mm)

1813 Trinco para transpasse  
1672 Puxador auto-colante

---

Correr com um fixo e quatro móveis

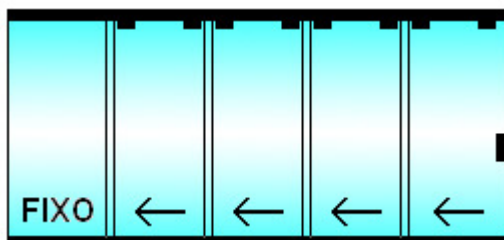

Dimensões ALTura: (mm)  
Máximas Largura: (mm)

Ferragens:

1122 Roldana dupla c/ rolam.  
  
1571 Fecho bate-fecha  
1813 Trinco para transpasse  
1672 Puxador auto-colante  
ou  
1510X Fechadura com chave  
1511AX Batente para 1510X  
1813 Trinco para transpasse  
1672 Puxador auto-colante

---

Correr com dois fixos e quatro móveis

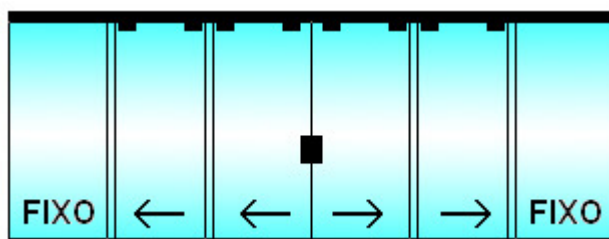

Dimensões ALTura: (mm)  
Máximas Largura: (mm)

Ferragens:

1122 Roldana dupla c/ rolam.  
  
1570 Fecho bate-fecha  
1813 Trinco para transpasse  
1672 Puxador auto-colante  
ou  
1510X Fechadura com chave  
1511X Contra-placa para 1510X  
1813 Trinco para transpasse  
1672 Puxador auto-colante

---

Correr com seis móveis

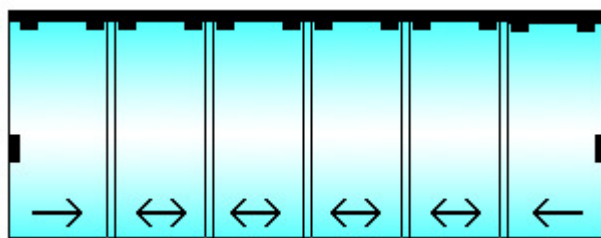

Dimensões ALTura: (mm)  
Máximas Largura: (mm)

Ferragens:

1122 Roldana dupla c/ rolam.  
  
1571 Fecho bate-fecha  
1813 Trinco para transpasse  
1672 Puxador auto-colante  
ou  
1510X Fechadura com chave  
1511AX Batente para 1510X  
1813 Trinco para transpasse  
1672 Puxador auto-colante

---

Correr com um fixo e seis móveis

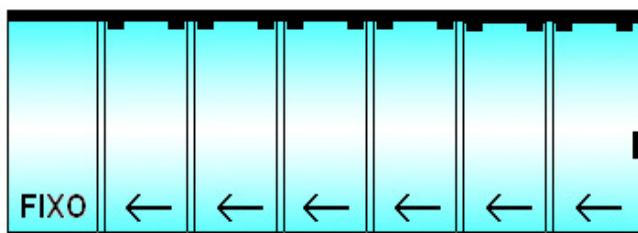

Dimensões ALTura: (mm)  
Máximas Largura: (mm)

Ferragens:

1122 Roldana dupla c/ rolam.  
  
1571 Fecho bate-fecha  
1813 Trinco para transpasse  
1672 Puxador auto-colante  
ou  
1510X Fechadura com chave  
1511AX Batente para 1510X  
1813 Trinco para transpasse  
1672 Puxador auto-colante

---

Cores disponíveis para vidros 8mm e 10mm



Temos também os vidros foscos: impresso (pontilhado) e Antílope.

Cores disponíveis para acessórios e alumínios.

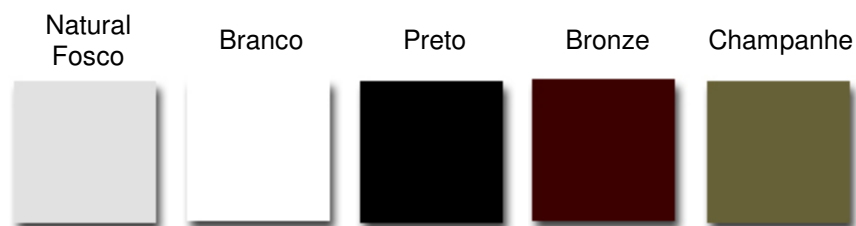

Anodização: Natural fosco, natural brilhante, preto, bronze e champanhe.

Pintura Eletrostática: Branco e bege.

Outras cores: sob consulta.

Ferragens disponíveis para conjuntos com porta de correr

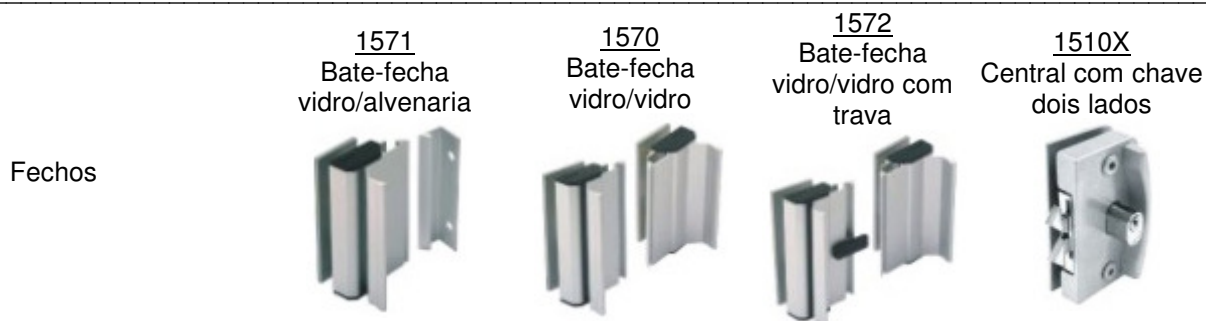

1510XP  
Central com chave  
um lado  
pressão



1510MR  
Mini-fechadura com  
rolete



1510MEP  
Mini-fechadura  
com chave  
pressão



1510ME  
Mini-fechadura  
com rolete



1510  
Central com chave  
dois lados



1813  
Trinco para  
Transpasse



1810D  
Trinco no  
Transpasse  
direito



1810E  
Trinco no  
Transpasse  
esquerdo



1519  
Trinco  
Grande



1521  
Trinco  
Pequeno



1800AS  
Trinco no  
Transpasse  
pressão



1800S  
Trinco no  
Transpasse  
pressão



1800A  
Trinco no  
Transpasse



1800  
Trinco no  
Transpasse



Contra-placas  
e  
Batedeiras

1511X  
Contra-placa para



1510X

1511AX  
BAtedeira  
para 1510X



1511BX  
Testeira  
para 1510X  
no piso



1511AME  
Batente  
para 1510ME



1511XP  
Contra-placa para  
1510XP



1511MEP  
Contra-placa para  
1510MEP



1511ME  
Contra-placa para  
1510ME



1511  
Contra-placa  
para 1510



1410  
Contra-trinco auto-  
colante



1411  
Contra-trinco auto-  
colante



1408  
Contra-trinco



1710M  
Mão-de-amigo



1511A  
Batedeira  
para 1510



Puxadores

1650  
Um lado  
25mm  
diâmetro



1651  
Um lado  
19mm  
diâmetro



1630  
Dois lados 25mm  
diâmetro



1629  
Dois lados  
19mm diâmetro



1679  
Vertical com  
medidas  
personalizadas



1678  
Vertical 800mm com  
500mm entre furos



1676  
Oval  
300mm entre furos



1672  
Auto-colante



1672M  
Para  
Transpasse



1671MD  
Para transpasse  
duplo



1670  
Simplex  
80mm entre furos



1670D  
Duplo  
80mm entre  
furos



## **Conjuntos com portas sanfonadas**

Sanfonada dois móveis abertura no canto (eixo central)

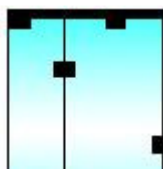

Ferragens:

- 1101 Dobradiça superior
- 1102 Dobradiça inferior
- 1009 Eixo superior para 1101
- 1014 Eixo inferior para 1102

- 1134 Dobradiça vidro/vidro
- 1150 Roldana
- 1332 Suporte para roldana
- 1200 CApuchinho

- 1510X Fechadura central
- 1511AX Batedeira para 1510X
- 1520 Fechadura inferior  
ou
- 1521L Trinco inferior
- 1651 Puxador

Dimensões      ALtura: 2500 (mm)  
Máximas        Largura: 1100 (mm)

Sanfonada dois móveis abertura no canto (eixo no canto)

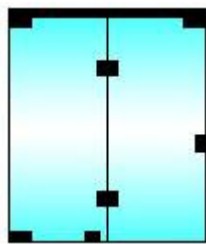

Ferragens:

- 1101 Dobradiça superior
- 1102 Dobradiça inferior
- 1009 Eixo superior para 1101
- 1014 Eixo inferior para 1102
- 1134 Dobradiça vidro/vidro
- 1150 Roldana
- 1332 Suporte para roldana
- 1200 CApuchinho

- 1510X Fechadura central
- 1511AX Batedeira para 1510X
- 1520 Fechadura inferior  
ou
- 1521L Trinco inferior
- 1651 Puxador

Dimensões      ALtura: 2500 (mm)  
Máximas        Largura: 1100 (mm)

Sanfonada três móveis abertura no canto (eixo central)

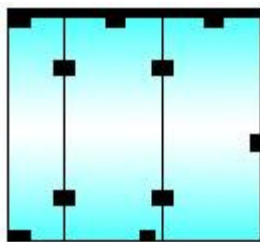

Ferragens:

- 1101 Dobradiça superior
- 1102 Dobradiça inferior
- 1009 Eixo superior para 1101
- 1014 Eixo inferior para 1102
- 1134 Dobradiça vidro/vidro
- 1150 Roldana
- 1332 Suporte para roldana
- 1200 CApuchinho

- 1510X Fechadura central
- 1511AX Batedeira para 1510X
- 1520 Fechadura inferior  
ou
- 1521L Trinco inferior
- 1651 Puxador

Dimensões      ALtura: 2500 (mm)  
Máximas        Largura: 1100 (mm)

Sanfonada quatro móveis abertura no canto (eixo central)

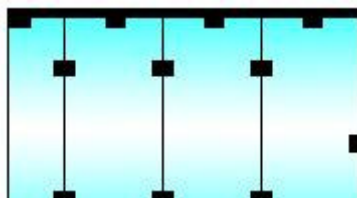

Ferragens:

- 1101 Dobradiça superior
- 1102 Dobradiça inferior
- 1009 Eixo superior para 1101
- 1014 Eixo inferior para 1102
- 1134 Dobradiça vidro/vidro

1150 Roldana  
1332 Suporte para roldana  
1200 CApuchinho

1510X Fechadura central  
1511AX Batedeira para 1510X  
1520 Fechadura inferior  
ou  
1521L Trinco inferior  
1651 Puxador

Dimensões ALtura: 2500 (mm)  
Máximas Largura: 1100 (mm)

---

Sanfonada quatro móveis abertura central (eixo central)

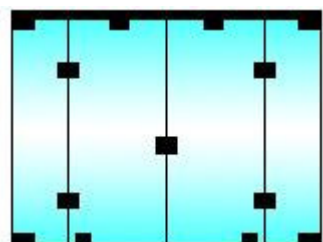

Ferragens:

1101 Dobradiça superior  
1102 Dobradiça inferior  
1009 Eixo superior para 1101  
1014 Eixo inferior para 1102  
1134 Dobradiça vidro/vidro  
1150 Roldana  
1332 Suporte para roldana  
1200 CApuchinho

1510X Fechadura central  
1511X Contra-placa para 1510X  
1520 Fechadura inferior  
ou  
1521L Trinco inferior  
1651 Puxador

Dimensões ALtura: 2500 (mm)  
Máximas Largura: 1100 (mm)

---

Sanfonada quatro móveis abertura central (eixo no canto)

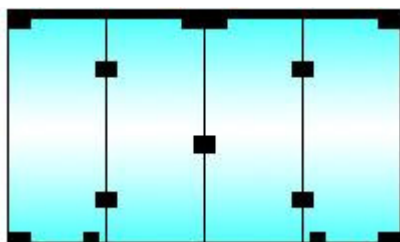

Ferragens:

1101 Dobradiça superior  
1102 Dobradiça inferior  
1009 Eixo superior para 1101  
1014 Eixo inferior para 1102  
1134 Dobradiça vidro/vidro  
1150 Roldana  
1332 Suporte para roldana  
1200 CApuchinho

1510X Fechadura central  
1511X Contra-placa para 1510X  
1520 Fechadura inferior  
ou  
1521L Trinco inferior  
1651 Puxador

Dimensões ALtura: 2500 (mm)  
Máximas Largura: 1100 (mm)

---

Sanfonada seis móveis abertura no centro (eixo central)

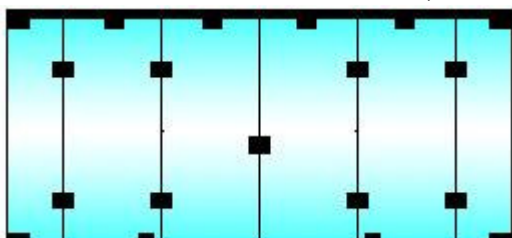

Ferragens:

1101 Dobradiça superior  
1102 Dobradiça inferior  
1009 Eixo superior para 1101  
1014 Eixo inferior para 1102  
1134 Dobradiça vidro/vidro  
1150 Roldana

Dimensões      ALtura: 2500 (mm)  
Máximas      Largura: 1100 (mm)

- 1332 Suporte para roldana
- 1200 CApuchinho
  
- 1510X Fechadura central
- 1511X Contra-placa para 1510X
- 1520 Fechadura inferior  
ou
- 1521L Trinco inferior
- 1651 Puxador

---

Sanfonada oito móveis abertura no centro (eixo central)

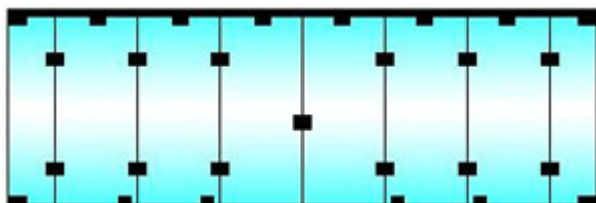

Dimensões      ALtura: 2500 (mm)  
Máximas      Largura: 1100 (mm)

Ferragens:

- 1101 Dobradiça superior
- 1102 Dobradiça inferior
- 1009 Eixo superior para 1101
- 1014 Eixo inferior para 1102
- 1134 Dobradiça vidro/vidro
- 1150 Roldana
- 1332 Suporte para roldana
- 1200 CApuchinho
  
- 1510X Fechadura central
- 1511X Contra-placa para 1510X
- 1520 Fechadura inferior  
ou
- 1521L Trinco inferior
- 1651 Puxador

---

Cores disponíveis para vidros 8mm e 10mm



Temos também os vidros foscos: impresso (pontilhado) e Antílope.

---

Cores disponíveis para acessórios e alumínio.

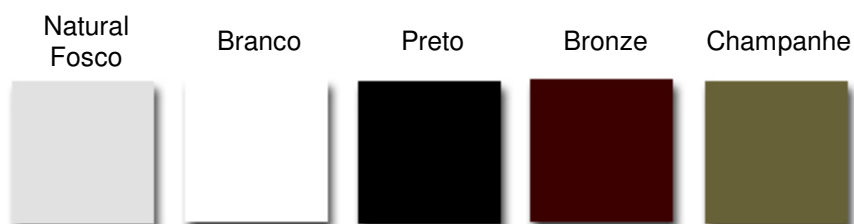

Anodização: Natural fosco, natural brilhante, preto, bronze e champanhe.  
Pintura Eletrostática: Branco e bege.  
Outras cores: sob consulta.

---

Ferragens disponíveis para conjuntos com porta sanfonada

Dobradiças

1101  
Superior



1102  
Inferior



1131  
Vidro/vidro media



1134  
Vidro/vidro grande



1137  
vidro/vidro pequena



Eixos

1009  
Superior



1114  
Inferior



Fechos

1510X  
Central com chave  
dois lados



1519  
Trinco  
Grande



1521  
Trinco  
Pequeno



1521  
Trinco  
Pequeno  
ferrolho lateral



1520  
Fechadura central



1550  
Fechadura central  
tetra-chave



Contra-placas  
e  
Batedeiras

1511X  
Contra-placa para



1510X

1200



Capuchinho

Suportes

1332  
Central  
com rosca  
para roldana

1340  
Canto  
com rosca  
para roldana

1150/1150S



1150/1150S



Puxadores

1650

Um lado  
25mm  
diâmetro



1651

Um lado  
19mm  
diâmetro



1650S

Um lado maior e  
outro menor



1680

Tubular  
30mm entre furos



1680PT

Reto  
30mm entre furos



## Conjuntos fixos

Fixo

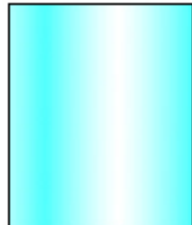

Ferragens:

N/A

Dimensões  
Máximas

Altura: 3600 (mm)

Largura: 2200 (mm)

Fixo

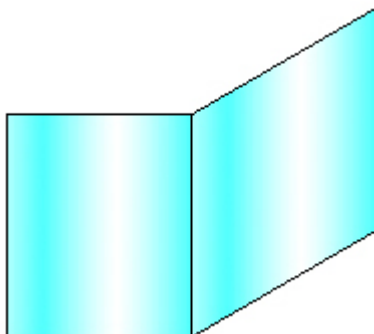

Ferragens:

N/A

Dimensões  
Máximas

Altura: 3600 (mm)

Largura: 2200 (mm)

Fixo

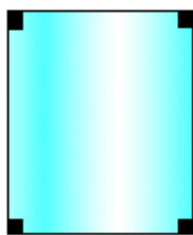

Ferragens:  
1302 Suporte de canto

Dimensões Máximas  
Altura: 3600 (mm)  
Largura: 2200 (mm)

Fixo

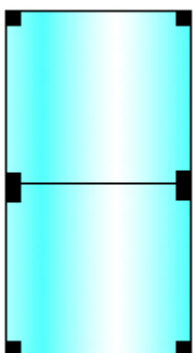

Ferragens:  
1302 Suporte de canto  
1306 Suporte para dois vidros

Dimensões Máximas  
Altura: 3600 (mm)  
Largura: 2200 (mm)

Fixo

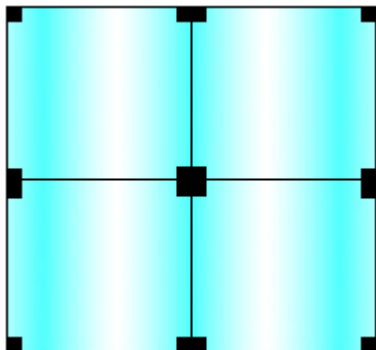

Ferragens:  
1302 Suporte de canto  
1306 Suporte para dois vidros  
1316 Suporte para quatro vidros

Dimensões Máximas  
Altura: 3600 (mm)  
Largura: 2200 (mm)

Fixo

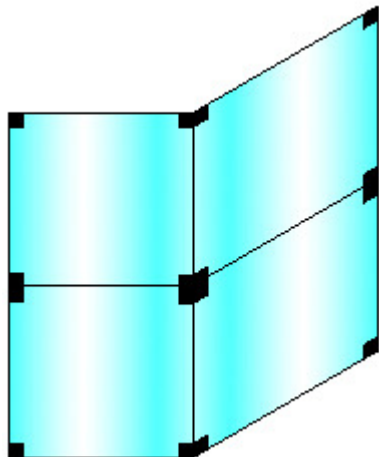

Ferragens:  
1302 Suporte de canto  
1306 Suporte para dois vidros  
1321 Suporte para dois vidros a 90°  
1319 Suporte para quatro vidros a 90°

Dimensões Máximas  
Altura: 3600 (mm)

Máximas Largura: 2200 (mm)

---

Fixo

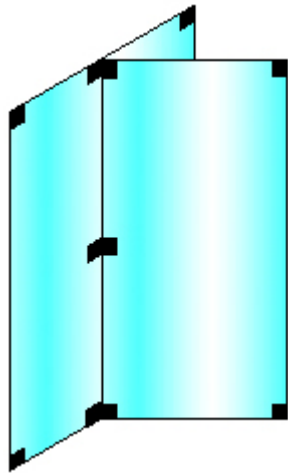

Ferragens:

1302 Suporte de canto

1307 Suporte para três vidros a 90°

1308 Suporte para três vidros a 90°

Dimensões Máximas ALTura: 3600 (mm)  
Largura: 2200 (mm)

---

Fixo

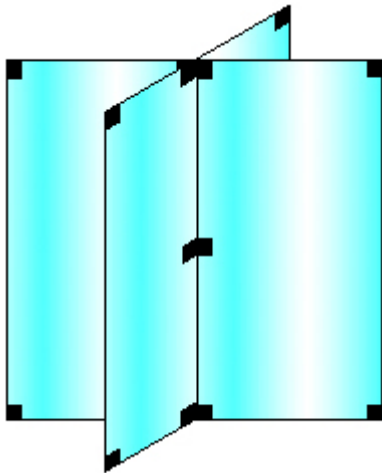

Ferragens:

1302 Suporte para canto

1323 Suporte para quatro vidros a 90°

Dimensões Máximas ALTura: 3600 (mm)  
Largura: 2200 (mm)

---

Cores disponíveis para vidros 8mm e 10mm



Temos também os vidros foscos: impresso (pontilhado) e Antílope.

---

Cores disponíveis para acessórios e alumínio.

Natural  
Fosco

Branco

Preto

Bronze

Champanhe



Anodização: Natural fosco, natural brilhante, preto, bronze e champanhe.

Pintura Eletrostática: Branco e bege.

Outras cores: sob consulta.

### Ferragens disponíveis para conjuntos fixos

Suportes	<p><u>1302</u> Canto</p>	<p><u>1329</u> Central</p>	<p><u>1306</u> União de dois vidros na alvenaria</p>	<p><u>1305</u> União de dois vidros</p>
	<p><u>1322</u> União de dois vidros a 90°</p>	<p><u>1335</u> União de dois vidros a 135°</p>	<p><u>1307</u> União de três vidros a 90°</p>	<p><u>1308</u> União de três vidros a 90°</p>
	<p><u>1321</u> União de dois vidros a 90°</p>	<p><u>1319</u> União de quatro vidros a 90°</p>	<p><u>1320</u> União de dois vidros a 90°</p>	<p><u>1326</u> Central pequeno</p>
	<p><u>1310</u> União de três vidros</p>	<p><u>1334</u> Grapa</p>	<p><u>1323</u> União de quatro vidros perpendiculares</p>	

### Conjuntos com janelas maxim-ar

Janela maxim-ar com um móvel



Ferragens:

1132 Dobradiça

1587 Haste

1587a Suporte para haste

Dimensões      ALtura: 1000 (mm)  
Máximas      Largura: 1000 (mm)

---

Janela maxim-ar com dois móveis

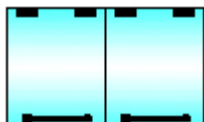

Ferragens:  
1132 Dobradiça  
1587 Haste  
1587a Suporte para haste

Dimensões      ALtura: 1000 (mm)  
Máximas      Largura: 1000 (mm)

---

Janela maxim-ar com três móveis



Ferragens:  
1132 Dobradiça  
1587 Haste  
1587a Suporte para haste

Dimensões      ALtura: 1000 (mm)  
Máximas      Largura: 1000 (mm)

---

Janela maxim-ar com quatro móveis



Ferragens:  
1132 Dobradiça  
1587 Haste  
1587a Suporte para haste

Dimensões      ALtura: 1000 (mm)  
Máximas      Largura: 1000 (mm)

---

Janela maxim-ar com um móvel e peitoril fixo

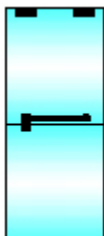

Ferragens:  
1132 Dobradiça  
1587 Haste  
1587V Suporte para haste

Dimensões      ALtura: 1000 (mm)  
Máximas      Largura: 1000 (mm)

---

Janela maxim-ar com dois móveis e peitoril fixo

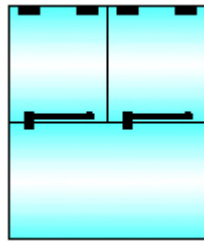

Ferragens:  
1132 Dobradiça  
1587 Haste  
1587V Suporte para haste

Dimensões      ALtura: 1000 (mm)  
Máximas      Largura: 1000 (mm)

---

Janela maxim-ar três móveis e peitoril fixo

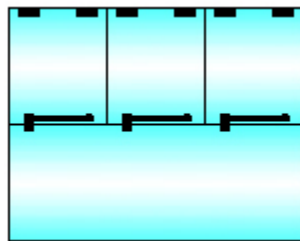

Ferragens:  
1132 Dobradiça  
1587 Haste  
1587V Suporte para haste

Dimensões      ALtura: 1000 (mm)  
Máximas      Largura: 1000 (mm)

---

Janela maxim-ar com um móvel, bandeira e peitoril fixo



Ferragens:  
1131 Dobradiça  
1587 Haste  
1587V Suporte para haste

Dimensões      ALtura: 1000 (mm)  
Máximas      Largura: 1000 (mm)

---

Janela maxim-ar com um móvel e bandeira

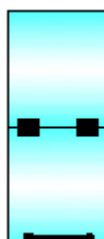

Ferragens:  
1131 Dobradiça  
1587 Haste  
1587A Suporte para haste

Dimensões      ALtura: 1000 (mm)

Máximas Largura: 1000 (mm)

---

Cores disponíveis para vidros 8mm e 10mm



Temos também os vidros foscos: impresso (pontilhado) e Antílope.

---

Cores disponíveis para acessórios e alumínio.

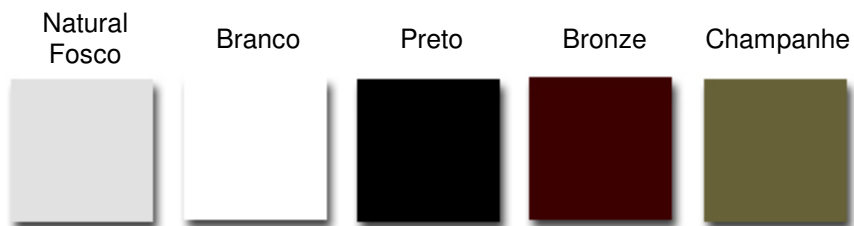

Anodização: Natural fosco, natural brilhante, preto, bronze e champanhe.

Pintura Eletrostática: Branco e bege.

Outras cores: sob consulta.

---

Ferragens disponíveis para janelas maxim-ar

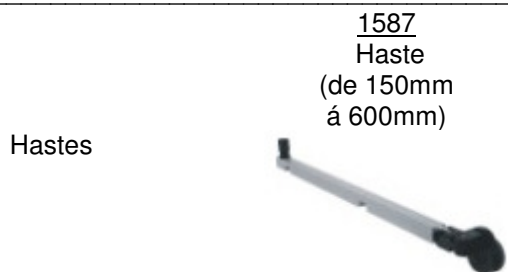
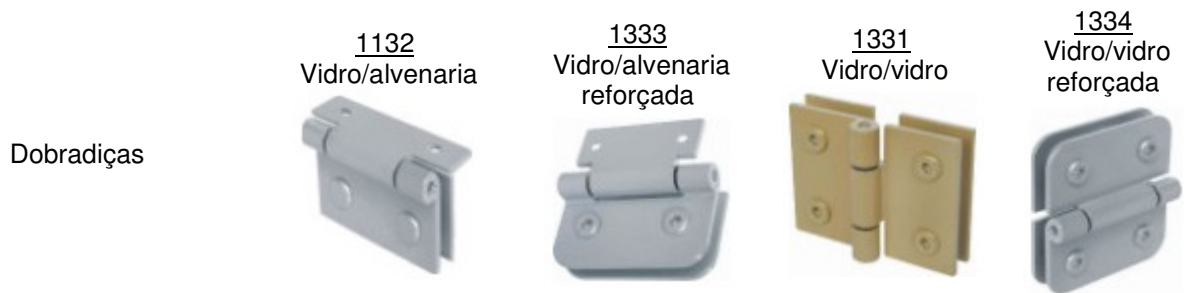

1587V  
Canto



1002  
Botão de correção



## Conjuntos com janelas basculantes

Janela basculante com um móvel

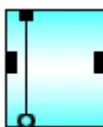

Ferragens:

- 1523 Trinco
- 1402 Batente
- 1000 Engate para argola
- 1130 Dobradiça grande
- 1009 Eixo pivotante

Dimensões ALTura: 1000 (mm)  
Máximas Largura: 1000 (mm)

---

Janela basculante com um móvel e fixo lateral

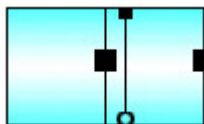

Ferragens:

- 1523 Trinco
- 1402 Batente
- 1000 Engate para argola
- 1130 Dobradiça grande
- 1009 Eixo pivotante
- 1231 Suporte para dobradiça

Dimensões ALTura: 1000 (mm)  
Máximas Largura: 1000 (mm)

---

Janela basculante com um móvel e fixo inferior

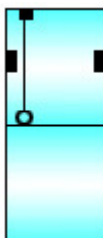

Ferragens:

- 1523 Trinco
- 1402 Batente
- 1000 Engate para argola
- 1130 Dobradiça grande
- 1009 Eixo pivotante

Dimensões ALTura: 1000 (mm)  
Máximas Largura: 1000 (mm)

---

Janela basculante com um móvel, fixo inferior e lateral

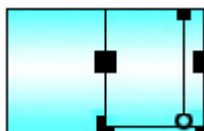

Ferragens:

- 1523 Trinco
- 1402 Batente
- 1000 Engate para argola

- 1130 Dobradiça grande
- 1009 Eixo pivotante
- 1231 Suporte para dobradiça
- 1310 União de três vidros

Dimensões    ALtura: 1000 (mm)  
 Máximas      Largura: 1000 (mm)

Janela basculante com um móvel e fixos laterais

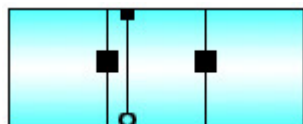

- Ferragens:
- 1523 Trinco
  - 1402 Batente
  - 1000 Engate para argola
  - 1130 Dobradiça grande
  - 1009 Eixo pivotante
  - 1231 Suporte para dobradiça

Dimensões    ALtura: 1000 (mm)  
 Máximas      Largura: 1000 (mm)

Janela basculante com dois móveis e um fixo central

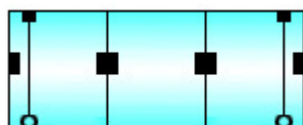

- Ferragens:
- 1523 Trinco
  - 1402 Batente
  - 1000 Engate para argola
  - 1130 Dobradiça grande
  - 1009 Eixo pivotante
  - 1231 Suporte para dobradiça

Dimensões    ALtura: 1000 (mm)  
 Máximas      Largura: 1000 (mm)

Janela basculante com dois móveis e três fixos

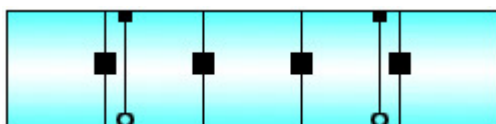

- Ferragens:
- 1523 Trinco
  - 1402 Batente
  - 1000 Engate para argola
  - 1130 Dobradiça grande
  - 1009 Eixo pivotante
  - 1231 Suporte para dobradiça

Dimensões    ALtura: 1000 (mm)  
 Máximas      Largura: 1000 (mm)

Janela basculante com três móveis e dois fixos

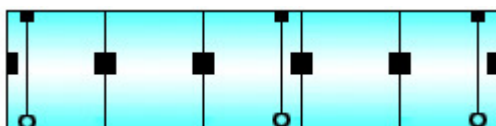

- Ferragens:
- 1523 Trinco
  - 1402 Batente
  - 1000 Engate para argola
  - 1130 Dobradiça grande
  - 1009 Eixo pivotante
  - 1231 Suporte para dobradiça

Dimensões    ALtura: 1000 (mm)  
 Máximas      Largura: 1000 (mm)

Janela basculante com um móvel e três fixos

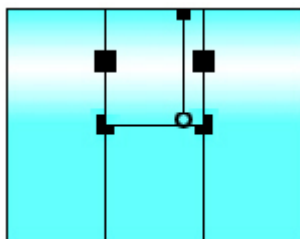

Ferragens:

- 1523 Trinco
- 1402 Batente
- 1000 Engate para argola
- 1130 Dobradiça grande
- 1231 Suporte para dobradiça
- 1310 União de três vidros

Dimensões Máximas    ALtura: 1000 (mm)  
                                  Largura: 1000 (mm)

Janela basculante com dois móveis e três fixos

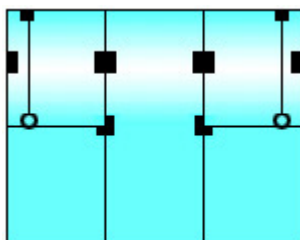

Ferragens:

- 1523 Trinco
- 1402 Batente
- 1000 Engate para argola
- 1130 Dobradiça grande
- 1009 Eixo pivotante
- 1310 União de três vidros
- 1231 Suporte para dobradiça

Dimensões Máximas    ALtura: 1000 (mm)  
                                  Largura: 1000 (mm)

Janela basculante com dois móveis e cinco fixos

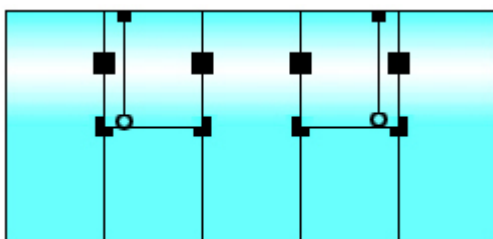

Ferragens:

- 1523 Trinco
- 1402 Batente
- 1002 Engate para argola
- 1130 Dobradiça grande
- 1231 Suporte para dobradiça
- 1310 União de três vidros

Dimensões Máximas    ALtura: 1000 (mm)  
                                  Largura: 1000 (mm)

Janela basculante com três móveis e cinco fixos

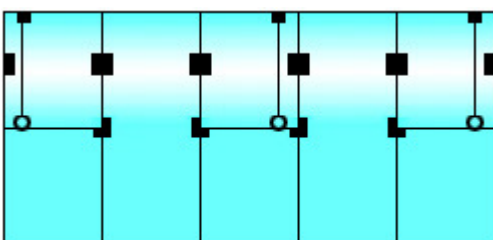

Ferragens:

- 1523 Trinco
- 1402 Batente
- 1000 Engate para argola
- 1130 Dobradiça grande
- 1009 Eixo pivotante
- 1231 Suporte para dobradiça
- 1002 Engate para argola
- 1310 União de três vidros

Dimensões Máximas    ALtura: 1000 (mm)  
                                  Largura: 1000 (mm)

Cores disponíveis para vidros 8mm e 10mm

Incolor

Fume

Bronze

Verde

Azul



Temos também os vidros foscos: impresso (pontilhado) e Antílope.

---

Cores disponíveis para acessórios e alumínio.

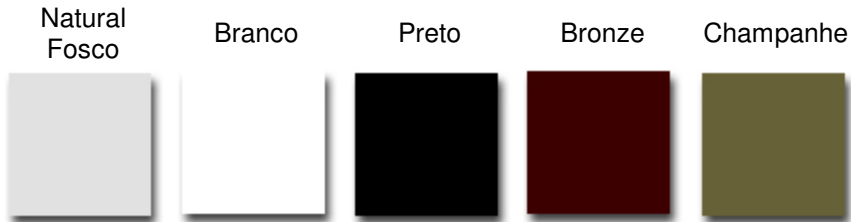

Anodização: Natural fosco, natural brilhante, preto, bronze e champanhe.  
Pintura Eletrostática: Branco e bege.  
Outras cores: sob consulta.

---

Ferragens disponíveis para janelas maxim-ar

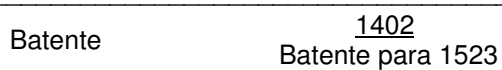
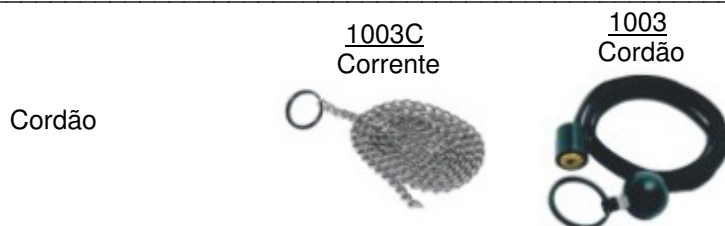



- 1009 Eixo pivotante
- 1231 Suporte para dobradiça

Dimensões Máximas    Altura: 1000 (mm)  
 Máximas                Largura: 1000 (mm)

Janela basculante com um móvel



- Ferragens:
- 1521 Trinco
  - 1200 Capuchinho
  - 1130 Dobradiça grande
  - 1009 Eixo pivotante
  - 1231 Suporte para dobradiça

Dimensões Máximas    Altura: 1000 (mm)  
 Máximas                Largura: 1000 (mm)

Cores disponíveis para vidros 8mm e 10mm



Temos também os vidros foscos: impresso (pontilhado) e Antílope.

Cores disponíveis para acessórios e alumínio.

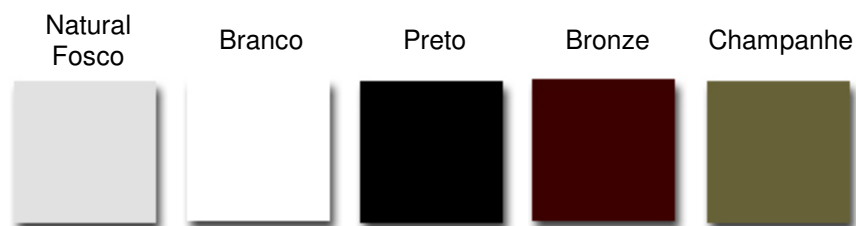

Anodização: Natural fosco, natural brilhante, preto, bronze e champanhe.

Pintura Eletrostática: Branco e bege.

Outras cores: sob consulta.

Ferragens disponíveis para janelas maxim-ar

Dobradiças                                1130                                1123  
    Grande                                Pequena



Eixo

1009  
Pivotante



Fecho

1521  
Trinco



Batente

1200  
Capuchinho



1524  
Contra-trinco



Suportes

1231  
Grande



1230  
Pequeno



1310  
União de três  
vidros



1305  
União de dois  
vidros



---

## Acabamentos

Acabamentos que podem ser realizados das bordas dos vidros:

Lembrando que para cada tipo de acabamento é exigido algumas espessuras de vidro.

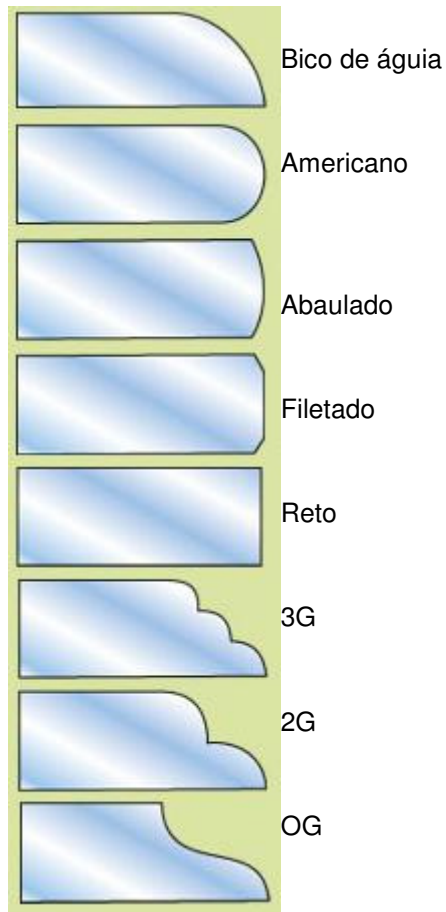

Quando o vidro a ser tratado for um espelho os cuidados devem ser redobrados.

Bisotê - Consiste no afinamento das bordas de vidros e espelhos.



Padrões de cantos trabalhados:

